

Niet- und Schraubzubehör für Fassadenelemente



Wie Sie bestellen

Sie können uns per Telefax unter 07242/360560-10 telefonisch unter 07242/360560-0, per E-Mail: office@auro-befestigung.at oder der Durchwahl eines unserer Mitarbeiter erreichen. Bitte geben Sie bei Ihren Bestellungen, sofern vorhanden, immer Ihre Kundennummer an.

Benutzen Sie bitte bei Bestellungen unsere Produktbezeichnung. Dadurch werden Fehler bei der Übernahme weitgehend ausgeschlossen, es erleichtert unsere Arbeit, und Ihre Bestellungen gelangen schneller zur Auslieferung.

Lieferung

Wir liefern auf dem schnellsten Wege - in der Regel am gleichen Tag - per Paketdienst, Spedition oder Express-Dienst. Nicht immer werden wir Lieferzeiten vermeiden können. In solchen Fällen können wir Ihren Auftrag auch in Teilmengen sofort ausliefern.

Versandkostenanteil

Für jede Bestellung unter € 350,00 berechnen wir einen Versandkostenanteil von € 15,00. Bestellungen ab € 350,00 liefern wir frachtfrei aus. Dies gilt jedoch nicht für Express-Sendungen. Die Kosten für Express-Sendungen berechnen wir an Sie weiter. Wir haben mit verschiedenen Expressdiensten Sonderkonditionen ausgehandelt, die wir gerne an Sie weitergeben. Auslandssendungen nach Vereinbarung.

Warenrücknahme

Wir nehmen Ware grundsätzlich nur nach vorheriger Absprache und unter Abzug von 20% Bearbeitungsgebühr (mindestens jedoch € 10,00) zurück. Die Kosten der Rücksendung gehen zu Ihren Lasten.

Mängel

Offensichtliche Mängel sollten Sie uns sofort, spätestens jedoch innerhalb von 14 Tagen nach der Lieferung melden. Wir werden die Mängel beheben oder Ihnen Ersatz liefern.

Qualität mit Sicherheit



Inhaltsverzeichnis

NEUE BEFESTIGUNGSSYSTEME	Seite	BALKONSCHRAUBEN	Seite
Center Point System	4	Set Flachrundkopf mit ISR-Antrieb und Hutmutter	28
Blindbefestigungssystem TUF-S	5	Set Flachrundkopf mit ISR-Antrieb und Gewindehülse	29
FASSADENNIET	Seite	WANDSCHUTZSYSTEM	Seite
Aluminium		Schrauben-Set für Massiv-Wände	30
Kopf 11 mm	6	FESTPUNKTHÜLSEN	Seite
Kopf 14 mm	7	Festpunkthülsen	31
Kopf 16 mm	8	Festpunkthülsen mit Langloch	32
Kopf 15 mm	9	Zentrierringe für Fassaden- / Bohrschrauben	33
BLINDNIETE	Seite	FENSTERBANKSCHRAUBEN	Seite
Aluminium		Schrauben mit und ohne EPDM-, Kunststoffscheibe	34
Kopf 9 mm	10	SCHRAUBE MIT SCHNEIDKERBE	Seite
WERKZEUGE & ZUBEHÖR	Seite	TD-A4-Schrauben mit ISR Antrieb	35
Nietgerät BIRDIE®	11	SPENGLERSCHRAUBE	Seite
Nietgerät ACCUBIRD® PRO	12	Spenglerschraube	36
Hebelnietgerät HN2	13	SONDERLÖSUNGEN	Seite
Nietgerät FIREBIRD® PRO	14	Lackstift	37
Sonderlehrenmundstücke	15	Nietbefestigungen	
Bügelbohrvorrichtung	16	Groß-Scheiben Design Element	38
Einhand-Feder-Bohrvorrichtung	17	Schraubbefestigungen	
HSS Spezialbohrer für Unterkonstruktionen	18	lösbare Befestigung	39
VHM & HSS Fassadenplattenbohrer	19		
HSS Stufenbohrer	20		
Bits	21		
Werkzeugkoffer	22		
FASSADENSCHRAUBEN	Seite		
Flachrundkopf mit ISR-Antrieb	23		
für Aluminium Verbundplatten			
Set mit Schraube und FA-ZE-DI Ring	24		
Kassettenbohrschrauben			
für Aluminium Verbund	25		
FUGENBAND	Seite		
EPDM Fugenband 0,75 mm	26		
EPDM Fugenband 1,30 mm	27		

Center Point System

bestehend aus Schraube mit Kopflackierung und Zentrierhülse

Befestigungssystem für die Montage von Fassadenplatten auf Metall-Unterkonstruktionen.

Mit dem neuen Center Point System kann bei der Montage von vorgehängten hinterlüfteten Fassaden im wahrsten Sinne des Wortes nichts mehr schief gehen. Die vormontierte Zentrierhülse, die Bohrspitze und die spezielle Gewindegeometrie sorgen für perfekte Positionierung des Befestigers zur Fassadenplatte. Dank dem patentierten Gewinde kann der Befestiger bedenkenlos überdreht werden und ermöglicht dadurch die Verwendung eines Akku-Schlagschraubers.



Artikel-Nr.	Abmessung [mm]	Plattenstärke [mm]	UK Stärke [mm]	VE [Stück]
SDA4-5.8 für Aluminium Unterkonstruktionen				
1930221	5,8x25	6	A 1,8-3,0	250
1930222	5,8x29	8	A 1,8-3,0	250
1930223	5,8x33	10	A 1,8-3,0	250
1930224	5,8x38	12-13	A 1,8-3,0	250
SX4-5.8 für Aluminium & Stahl Unterkonstruktionen				
1930225	5,8x25	6	A 1,8-3,0 S 1,2-2,0	250
1930226	5,8x29	8	A 1,8-3,0 S 1,2-2,0	250
1930228	5,8x33	10	A 1,8-3,0 S 1,2-2,0	250
1930230	5,8x38	12-13	A 1,8-3,0 S 1,2-2,0	250

Zubehör

Artikel-Nr.	Bezeichnung	Typ	VE [Stück]
1240408	 FP-S-10,0x6-6,0, A2	Festpunkthülse	100
1240409	 GP-S-10,0x6-6,0, A2	Gleitpunkthülse	100
1360606	 GP-H-10,0-CPS	Einschlagwerkzeug	1

 Lackierte Befestiger

 Bei Einbau von Edelstahl- und Aluminiumteilen in chloridhaltigen Atmosphären oder deren Nähe, achten Sie bitte auf ausreichenden Korrosionsschutz. Hierzu bieten wir eine spezielle KS-Beschichtung an.

Alle Teile auch in Edelstahl Blank verfügbar.

Blindbefestigungssystem TUF-S

Verdeckte mechanische Befestigung von Fassadenplatten.

Einfach

einfache Sacklochbohrung ausreichend – keine Hinterschnittbohrung notwendig, schnelle Verarbeitung ohne Spezialwerkzeuge, Bohrung auch direkt auf der Baustelle möglich

Sicher

kein Überdrehen, hohe Auszugswerte dank verstemmtem Gewinde, selbständiges Rückdrehen durch Dilatation nicht möglich, Sechskantkopf ermöglicht einmalige Demontage

TU-S: Rockpanel



TUF-S: HPL, Faserzement

TUC-S: Rieder fibreC und ökoskin



Artikel-Nr.	Abmessung	VE [Stück]
1900101	TUC-S-W10-6x14-A4	250
1900102	TU-S-6X11-A4	250
1900103	TU-S-6X13-A4	250
1900201	TUF-S-6X7-A4	250
1900202	TUF-S-6X7,5-A4	250
1900203	TUF-S-6X8-A4	250
1900204	TUF-S-6X8,5-A4	250
1900205	TUF-S-6X9-A4	250
1900206	TUF-S-6X10-A4	250
1900207	TUF-S-6X11-A4	250
1900208	TUF-S-6X12-A4	250
1900209	TUF-S-6X13-A4	250

Zubehör

1900301	 Tiefenanschlag	1
1900302	 VHM-Bohrer 6,0X40	1
1900303	VHM-Bohrer 6,0X40,5	1
1900304	VHM-Bohrer 6,0X41	1
1900305	VHM-Bohrer 6,0X41,5	1
1900306	VHM-Bohrer 6,0X42	1
1900307	VHM-Bohrer 6,0X42,5	1
1900308	VHM-Bohrer 6,0X43	1
1900309	VHM-Bohrer 6,0X43,5	1
1900310	VHM-Bohrer 6,0X45	1

Fassadenniet Aluminium Kopf Ø 11 mm mit Kopflackierung

Befestigung von Fassadenplatten auf Alu-Unterkonstruktion

Nietdorn aus Edelstahl

Klemmbereich = t Platte + t UK

Bohrloch Ø UK: 5,1 mm

Bohrloch Ø Platte: siehe Herstellerangaben

Beachten Sie die Verarbeitungsanleitung und ggf. die Richtlinien für das gewählte Bekleidungsmaterial. Bitte beachten Sie ebenfalls technische Regeln.

Zwängungsfreie Montage nur mit passendem Sonderlehrenmundstück (siehe Werkzeuge und Zubehör).



Artikel-Nr.	Abmessung [mm]	Qualität Hülse	Klemmbereich [mm]	VE [Stück]
1290201	5 x 8	AlMg3	< 3,0	250
1290202	5 x 10	AlMg3	2,0 - 5,0	250
1290203	5 x 12	AlMg3	4,0 - 7,0	250
1290204	5 x 14	AlMg3	5,5 - 9,0	250
1290205	5 x 16	AlMg5	7,0 - 10,5	250
1290206	5 x 18	AlMg5	9,0 - 12,5	250
1290207	5 x 21	AlMg5	12,0 - 15,5	250
1290208	5 x 25	AlMg3	15,5 - 19,5	250
1290210	5 x 30	AlMg3	19,5 - 24,0	250
1290211	5 x 33	AlMg5	22,5 - 27,0	250



Lackierte Befestiger



Bei Einbau von Edelstahl- und Aluminiumteilen in chloridhaltigen Atmosphären oder deren Nähe, achten Sie bitte auf ausreichenden Korrosionsschutz. Hierzu bieten wir eine spezielle KS-Beschichtung an.

Alle Teile auch in Aluminium Blank verfügbar.

Fassadenniet Aluminium Kopf Ø 14 mm

mit Kopflackierung

Befestigung von Fassadenplatten auf Alu-Unterkonstruktion

Nietdorn aus Edelstahl

Klemmbereich = t Platte + t UK

Bohrloch Ø UK: 5,1 mm

Bohrloch Ø Platte: siehe Herstellerangaben

Beachten Sie die Verarbeitungsanleitung und ggf. die Richtlinien für das gewählte Bekleidungsmaterial. Bitte beachten Sie ebenfalls technische Regeln.

Zwängungsfreie Montage nur mit passendem Sonderlehrenmundstück (siehe Werkzeuge und Zubehör).



Artikel-Nr.	Abmessung [mm]	Qualität Hülse	Klemmbereich [mm]	VE [Stück]
1290401	5 x 8	AlMg3	< 3,0	250
1290402	5 x 10	AlMg3	2,0 - 5,0	250
1290403	5 x 12	AlMg3	4,0 - 7,0	250
1290404	5 x 14	AlMg3	5,5 - 9,0	250
1290405	5 x 16	AlMg5	7,0 - 10,5	250
1290406	5 x 18	AlMg5	9,0 - 12,5	250
1290407	5 x 21	AlMg5	12,0 - 15,5	250
1290412	5 x 23	AlMg5	14,0 - 17,5	250
1290408	5 x 25	AlMg5	15,5 - 19,5	250
1290410	5 x 30	AlMg5	19,5 - 24,0	250
1290411	5 x 33	AlMg5	22,5 - 27,0	250

 Lackierte Befestiger

 Bei Einbau von Edelstahl- und Aluminiumteilen in chloridhaltigen Atmosphären oder deren Nähe, achten Sie bitte auf ausreichenden Korrosionsschutz. Hierzu bieten wir eine spezielle KS-Beschichtung an.

Alle Teile auch in Aluminium Blank verfügbar.

Fassadenniet Aluminium Kopf Ø 16 mm mit Kopflackierung

Befestigung von Fassadenplatten auf Alu-Unterkonstruktion

Nietdorn aus Edelstahl

Klemmbereich = t Platte + t UK

Bohrloch Ø UK: 5,1 mm

Bohrloch Ø Platte: siehe Herstellerangaben

Beachten Sie die Verarbeitungsanleitung und ggf. die Richtlinien für das gewählte Bekleidungsmaterial. Bitte beachten Sie ebenfalls technische Regeln.

Zwängungsfreie Montage nur mit passendem Sonderlehrenmundstück (siehe Werkzeuge und Zubehör).



Artikel-Nr.	Abmessung [mm]	Qualität Hülse	Klemmbereich [mm]	VE [Stück]
1290603	5 x 12	AlMg3	4,0 - 7,0	250
1290604	5 x 14	AlMg3	5,5 - 9,0	250
1290605	5 x 16	AlMg5	7,0 - 10,5	250
1290606	5 x 18	AlMg5	9,0 - 12,5	250
1290607	5 x 21	AlMg5	12,0 - 15,5	250
1290612	5 x 23	AlMg5	14,0 - 17,5	250
1290608	5 x 25	AlMg5	15,5 - 19,5	250
1290611	5 x 33	AlMg5	22,5 - 27,0	250



Lackierte Befestiger



Bei Einbau von Edelstahl- und Aluminiumteilen in chloridhaltigen Atmosphären oder deren Nähe, achten Sie bitte auf ausreichenden Korrosionsschutz. Hierzu bieten wir eine spezielle KS-Beschichtung an.

Alle Teile auch in Edelstahl Blank verfügbar.

Fassadenniet Edelstahl Kopf Ø 15 mm

mit Kopflackierung

Befestigung von Bekleidungsstafeln auf Stahl- u. Edelstahlunterkonstruktion.

Nietdorn aus Edelstahl.

Klemmbereich = t Platte + t UK

Bohrloch UK: 5,1 mm

Bohrloch Tafel: siehe Herstellerangaben

Beachten Sie die Verarbeitungsanleitung und ggf. die Richtlinien für das gewählte Bekleidungsmaterial.

Bitte beachten Sie ebenfalls technische Regeln.

Zwängungsfreie Montage nur mit passendem Sonderlehrenmundstück (siehe Werkzeuge und Zubehör).



Artikel-Nr.	Abmessung [mm]	Qualität Hülse	Klemmbereich [mm]	VE [Stück]
1920201	5 x 14	A4	4,0 - 9,0	100
1920202	5 x 18	A4	8,0 - 13,0	100
1920203	5 x 22	A4	12,0 - 17,0	100
1920205	5 x 27	A4	17,0 - 22,0	100



Lackierte Befestiger



Bei Einbau von Edelstahl- und Aluminiumteilen in chloridhaltigen Atmosphären oder deren Nähe, achten Sie bitte auf ausreichenden Korrosionsschutz. Hierzu bieten wir eine spezielle KS-Beschichtung an.

Alle Teile auch in Edelstahl Blank verfügbar.

Blindniet Aluminium Kopf Ø 9 mm mit Kopflackierung

Befestigung und Verbindung von Winkeln, Profilen, etc. an Alu-Unterkonstruktion.

Nietdorn aus Edelstahl

Klemmbereich = t Platte + t UK

Bohrloch Ø UK: 5,1 mm



Artikel-Nr.	Abmessung [mm]	Qualität Hülse	Klemmbereich [mm]	VE [Stück]
1530101	5 x 8	AlMg3	< 3,0	250
1530102	5 x 10	AlMg3	2,0 - 5,0	250
1530103	5 x 12	AlMg3	4,0 - 7,0	250
1530104	5 x 14	AlMg3	5,5 - 9,0	250
1530105	5 x 16	AlMg3	7,0 - 10,5	250
1530106	5 x 18	AlMg3	9,0 - 12,5	250
1530107	5 x 21	AlMg3	12,0 - 15,5	250
1530108	5 x 25	AlMg3	15,5 - 19,5	250

 Lackierte Befestiger

 Bei Einbau von Edelstahl- und Aluminiumteilen in chloridhaltigen Atmosphären oder deren Nähe, achten Sie bitte auf ausreichenden Korrosionsschutz. Hierzu bieten wir eine spezielle KS-Beschichtung an.

Alle Teile auch in Aluminium Blank verfügbar.

Nietgerät Birdie®

mit 2 CAS LiHD Akkupacks 18,0V (2,0Ah) und Ladegerät in L-Boxx, inklusive 1 Sonderlehrenmundstück

Birdie®

Mit dem bürstenlosen Motor und 10.000 N Setzkraft ist der Birdie® extrem schnell und setzt Fassaden- u. Blindniete bis Ø6 mm aller Werkstoffe

Antrieb: 18V DC Bürstenloser Gleichstrom-Motor (BLDC)

Setzkraft: 10.000 N

Gerätehub: 25mm

Gewicht: 1,3 kg

Der BLDC-Motor des Birdie® ist fast verschleißfrei, der Setzprozess deutlich schneller als marktübliche Akku-Geräte.

Reinigung & Tausch der Futterbacken oder Mundstücke erfolgt werkzeuglos.

CAS Akkupack

Nennspannung: 18,0 V

Kapazität: 2,0 Ah

Zellenart: LiHD

Leistung je Akkuladung: bis zu 3.000 Nietvorgänge je nach Werkstoff und Nutzung der Beleuchtung

Schnell-Ladegerät

Eingangsspannung: 230V/50Hz



Artikel-Nr.	Beschreibung	VE [Stück]
1360132	Birdie®	1
Zubehör Teile Birdie®		
1360124	CAS Akkupack Bird Pro ® Serie 18,0V - 2,0Ah - LiHD	1
		
1360125	CAS Akkupack Bird Pro ® Serie 18,0V - 4,0Ah LiHD	1
		
1360123	CAS Ladegerät für Bird Pro ® Serie 230V / 18,0 V	1
		
1360137	Lichtring	1
1360138	Setzhülse	1
1360151	Druckbuchse	1
1360152	Futterbacken 15° Teilung 0,8, Birdie - Set	1

Nietgerät AccuBird® Pro

mit 2 CAS LiHD Akkupacks 18,0V (2,0Ah) und Ladegerät in L-Boxx, inklusive 1 Sonderlehrenmundstück

AccuBird® PRO

Mit dem bürstenlosen Motor und 13.000 N Setzkraft ist der Accubird® Pro extrem schnell und setzt Fassaden- u. Blindniete bis Ø6 mm aller Werkstoffe

Antrieb: 18V DC Bürstenloser Gleichstrom-Motor (BLDC)

Setzkraft: 13.000 N

Gerätehub: 25mm

Gewicht: 2,1 kg

Der BLDC-Motor des Accubird® Pro ist extrem langlebig und fast verschleißfrei. Im Vergleich zu marktüblichen Akku-Geräten ist der Setzvorgang bis zu 4 mal schneller und vergleichbar mit pneumatisch-hydraulischen Blindniet-Setzgeräten.

CAS Akkupack

Nennspannung: 18,0 V

Kapazität: 2,0 Ah





Zellenart: LiHD

Leistung je Akkuladung: bis zu 850 Nietvorgänge je nach Werkstoff und Nutzung der Beleuchtung

Schnell-Ladegerät

Eingangsspannung: 230V/50Hz



Artikel-Nr.	Beschreibung	VE [Stück]
1360120	AccuBird Pro®	1
Zubehör Teile AccuBird® Pro		
1360124	CAS Akkupack Bird Pro® Serie 18,0V - 2,0Ah - LiHD	1
		
1360125	CAS Akkupack Bird Pro® Serie 18,0V - 4,0Ah LiHD	1
		
1360123	CAS Ladegerät für Bird Pro® Serie 230V / 18,0 V	1
		
1360113	Verschleißteil-Set für AccuBird Pro® bestehend aus: Druckbuchse, O-Ring 16x1.5 und Futterbacken	1
		

Hebelnietgerät HN2

inklusive 1 Sonderlehrenmundstück

Zur Verarbeitung von Blind- und Fassadenniete

Wir empfehlen die Verarbeitung von **Aluminium Niete** bis max. 5,0 mm

Gewindeaufnahme = M10 x 1

Gerätehub: 10 mm



Artikel-Nr.	VE [Stück]
1360126	1

Blindnietmuttern Setzgerät FireBird® PRO

mit 2 CAS LiHD Akkupacks 18,0V (2,0Ah) u. Ladegerät in L-Boxx

Großer Arbeitsbereich, bis M10 aus Alu, M8 aus Stahl und M6 aus Edelstahl.

Schnelles Verarbeiten

Einfaches und sicheres Aufdrillen der Blindnietmutter, gleichbleibende Setzgeschwindigkeit und automatisches Umschalten vom Setzvorgang zum Ausdrillen.

Einfach und sicher

Aufdrillen der Blindnietmutter mit reduzierter Kraft und automatischer Abschaltung. Auslösen des Setzvorgangs funktionell getrennt vom Aufdrillvorgang. Elektronische Steuerung überwacht den eingestellten Setzhub. Ausdrillen des Gewindedorns mit hohem Drehmoment.

Schnelles Umrüsten

Schnellwechselsystem für Gewindedorne und einfache Hubeinstellungen ohne Werkzeuge.

FireBird® PRO

Antrieb: Bürstenloser Moter (BLDC)

Setzkraft: 15.000 N

Gewicht: 2,1 kg

CAS Akkupack

Nennspannung: 18,0V

Kapazität: 2,0Ah

Zellenart: LiHD

CAS Ladegerät

Eingangsspannung: 230V/50Hz





Artikel-Nr.	Beschreibung	VE [Stück]
1360106	Nietgerät FireBird® PRO	1
1360124	CAS Akkupack für Bird® PRO Series 18,0V- 2,0Ah - LiHD	1
1360125	CAS Akkupack für Bird® PRO Series 18,0V- 4,0Ah - LiHD	1
1360123	CAS Ladegerät für Bird® PRO Serie 230V / 18,0V	1

Sonderlehrenmundstücke

Zur zwängungsfreien Montage von Fassadenplatten.

Gewindeaufnahme: M10x1

Beachten Sie die Montagehinweise der Plattenhersteller.

Artikel-Nr.	Typ	Anwendung	VE [Stück]
1360301	 G1	Für HPL, Faserzement Aluminium Niete Ø 5 mm, Kopf Ø 11 mm	1
1360304	 G2	Für HPL, Faserzement Aluminium Niete Ø 5 mm, Kopf Ø 14 mm	1
1360307	 G3	Für HPL, Faserzement Aluminium Niete Ø 5 mm, Kopf Ø 16 mm	1
1360309	 G6	Für HPL, Faserzement Edelstahl A4 Niete Ø 5 mm, Kopf Ø 15 mm	1
1360310	 AG11	Für Aluminium Verbund Werkstoffe Aluminium Niete Ø 5 mm, Kopf Ø 11 mm	1
1360312	 AG14	Für Aluminium Verbund Werkstoffe Aluminium Niete Ø 5 mm, Kopf Ø 14 mm	1
1360322	 AG16	Für Aluminium Verbund Werkstoffe Aluminium Niete Ø 5 mm, Kopf Ø 16 mm	1
1360331	 AG6	Für Aluminium Verbund Werkstoffe Edelstahlniete Ø 5 mm, Kopf Ø 15 mm	1
1360323	 G10	Für HPL, Faserzement, Alu-Verbund Werkstoffe Aluminium Niete Ø 5 mm, Kopf Ø 16 mm in Verbindung mit Grossscheibe Cuvette	1
1360332	 G17	Für Rockpanel Aluminium Niete Ø 5 mm, Kopf Ø 14 mm	1

Bügel-Bohrrichtung

Aluminiumbügel mit zylindrischem Einsatz (gehärtet)

Zentrische Übertragung des Bohrbildes der Platte auf die Unterkonstruktion.

Beachten Sie die Montagehinweise der Plattenhersteller.

Bohrer Empfehlung:

Artikel: 1360405

HSS Spezialbohrer Ø 5,1 mm für Aluminium-Unterkonstruktionen

Artikel: 1360418

HSS-E Spiralbohrer Ø 5,1 mm für Stahl-Unterkonstruktionen

Artikel: 1360409

HSS Spiralbohrer Ø 3,3 mm für Holz-Unterkonstruktionen



Artikel-Nr.	UK Typ	Plattenbohrung [mm]	Bohrung UK [mm]	VE [Stück]
1360203	Aluminium	8,0	5,1	1
1360222	Holz	8,0	3,3	1
1360217	Aluminium	8,5	5,1	1
1360212	Aluminium	9,5	5,1	1
1360205	Holz	9,5	3,3	1
1360218	Aluminium	10,0	5,1	1

Einhand-Feder-Bohrvorrichtung

inklusive HSS-Bohrer

Zentrische Übertragung des Bohrbildes der Platte auf die Unterkonstruktion.

Beachten Sie die Montagehinweise der Plattenhersteller.

Bohrerempfehlung:

Artikel 1369908

Spezialbohrer HSS Ø 5,1 mm für Aluminium Unterkonstruktionen

Artikel 1360419

Spezialbohrer HSS-E Ø 5,1 mm für Stahl Unterkonstruktionen







Artikel-Nr.	UK Typ	Plattenbohrung [mm]	Bohrung UK [mm]	VE [Stück]
1360202*	Aluminium	8,0	5,1	1
1360216*	Aluminium	8,5	5,1	1
1360220*	Aluminium	9,5	5,1	1
1360215*	Aluminium	10,0	5,1	1
1360211*	Aluminium	13,0	5,1	1
1360211*	Sondermaß (auf Anfrage)			1

* Auch für Stahl-Unterkonstruktionen erhältlich

Spezialbohrer für Unterkonstruktionen

Anbringen der Befestigungsbohrung in Unterkonstruktionen aus Alu, Holz und Stahl. Punktgenaues Anbohren durch Zentrierspitze bei den Artikeln 1360405 und 1369908 für Alu Unterkonstruktionen.

Anti-Rutsch-Schaft mit Spannflächen.

Artikel-Nr.	Qualität	Bohrer Ø [mm]	Länge [mm]	VE [Stück]
<u>HSS Spiralbohrer für Holz-Unterkonstruktionen</u>				
				
1360409	HSS	3,3	~ 65	1
<u>HSS Bohrer für Bügel-Bohrvorrichtung</u>				
				
1360405	HSS	5,1	~ 85	1
				
1360418	HSS-E	5,1	~ 96	1
<u>HSS Bohrer für Einhand-Feder-Bohrvorrichtung</u>				
				
1369908	HSS	5,1	~ 96	1
				
1360419	HSS-E	5,1	~ 96	1

Fassadenplatten Bohrer

Anbringen der Befestigungsbohrung in Fassadenplatten aus HPL, Faserzement, Faserbeton und Aluminium Verbundwerkstoffen.

Bohrloch \varnothing Platte: siehe Herstellerangaben.

Spezialbohrer zum Freihandbohren u. Maschinenbohren.

Bohrungen mit sauberen Lochrändern.

Punktgenaues Anbohren durch Zentrierspitze.

Artikel-Nr.	Qualität	Bohrer \varnothing [mm]	Länge [mm]	VE [Stück]
-------------	----------	------------------------------	---------------	---------------

VHM Fassadenplatten Bohrer mit Zentrierspitze für HPL, Faserzement und Faserbeton

beschichteter Vollhartmetall-Bohrer höchster Qualität, mit hohen Standzeiten



1360708	VHM	6,0	~80	1
1360701	VHM	7,0	~80	1
1360702	VHM	8,0	~80	1
1360703	VHM	8,5	~80	1
1360706	VHM	9,0	~80	1
1360707	VHM	9,5	~80	1
1360704	VHM	10,0	~80	1
1360705	VHM	13,0	~80	1

HSS-E Fassadenplattenbohrer für Aluminium Verbundwerkstoffe



1360408	HSS-E	7,0	~109	1
1360406	HSS-E	8,5	~117	1
1360413	HSS-E	9,5	~117	1
1360410	HSS-E	10,0	~133	1

Stufenbohrer

Zum Einbringen einzelner Befestigungsbohrungen in Fassadenplatten und Aluminium-Unterkonstruktion in einem Arbeitsgang.

Bohrloch \varnothing Platte: siehe Herstellerangabe.

Wir empfehlen bei regelmäßiger Anwendung die Verwendung unserer Bohrvorrichtungen und Spezialbohrer.

Artikel-Nr.	Qualität	Stufe 1 \varnothing [mm]	Stufe 2 \varnothing [mm]	VE [Stück]
				
1360401	HSS	7,0	5,1	1
1360402	HSS	8,5	5,1	1
1360414	HSS	9,5	5,1	1
1360403	HSS	10,0	5,1	1

Zubehör:





Tiefenanschläge aus Edelstahl für Stufenbohrer



1360404	für Stufenbohrer 7,0, 8,5 auf 5,1	1
1360415	für Stufenbohrer 9,5 auf 5,1	1
1360407	für Stufenbohrer 10,0 auf 5,1	1

Bits



Artikel-Nr.		Qualität	Bit Antrieb	VE [Stück]
1850003		Stahl	ISR 15	1
1850004		Stahl	ISR 20	1
1850005		Stahl	ISR 25	1
1850006		Stahl	PH 2	1
1850009		Stahl	T25W (CPS)	1

Werkzeugkoffer

Erstausstattungs-Set in Abstimmung auf jeweiligen Platten - Typ / Hersteller.

Im robusten Outdoor-Hartschalenkoffer.



Artikel-Nr.	Beschreibung	VE
13608__	Werkzeugkoffer - Preis auf Anfrage	1

Preis auf Anfrage

Fassadenschrauben mit Kopflackierung

Befestigung von Fassadenplatten auf Holz-Unterkonstruktionen.

Beachten Sie die Verarbeitungsanleitung und ggf. die Zulassungen für das gewählte Bekleidungsmaterial.

Zwängungsfreie Montage, sobald der Schraubenkopf auf der Platte aufsitzt, den Einschraubvorgang beenden (kein zusätzliches Drehmoment aufbringen).



Artikel-Nr.	Abmessung [mm]	Kopf Ø [mm]	Qualität	Antrieb	VE [Stück]
1120101	4,5 x 35	9,6	A4	ISR 20	250
1120201	4,8 x 25	12	A2	ISR 20	250
1120210	4,8 x 30	12	A2	ISR 20	250
1120202	4,8 x 32	12	A2	ISR 20	250
1120203	4,8 x 38	12	A2	ISR 20	250
1120204	4,8 x 38	14	A2	ISR 20	250
1120211	4,8 x 44	12	A2	ISR 20	250
1120212	4,8 x 60	12	A2	ISR 20	100
1120301	5,5 x 25	12	A4	ISR 20	250
1120302	5,5 x 35	12	A4	ISR 20	250
1120303	5,5 x 40	16	A4	ISR 20	100
1120304	5,5 x 45	12	A4	ISR 20	250
1120305	5,5 x 55	12	A4	ISR 20	100
1120306	5,5 x 65	14	A4	ISR 20	100
1120307	5,5 x 80	14	A4	ISR 20	100
1120308	5,5 x 100	14	A4	ISR 20	100
1120701	5,5 x 40 mit Bohrspitze	12	A4	ISR 20	100
1120401	5,5 x 42 mit Sicherheitsantrieb	12	A4	ISR 27 SD	100

 Lackierte Befestiger

 Bei Einbau von Edelstahl- und Aluminiumteilen in chloridhaltigen Atmosphären oder deren Nähe, achten Sie bitte auf ausreichenden Korrosionsschutz. Hierzu bieten wir eine spezielle KS-Beschichtung an.

Alle Teile auch in Edelstahl Blank verfügbar.

Fassadenschrauben Set für Aluminium Verbundplatten

mit Kopflackierung

Befestigung von Aluminium Verbundplatten (Dicke 4 mm) auf Holz-Unterkonstruktionen.

Zwängungsfreie, Dekor schonende Montage und zusätzliche Abdichtung in Verbindung mit schwarzem FA-ZE-DI-Ring.

Sobald der Schraubenkopf auf dem Dichtungskragen aufliegt, den Einschraubvorgang beenden (kein zusätzliches Drehmoment aufbringen).

Bohrloch in Platte: \varnothing 9,5 mm

FA-ZE-DI Set besteht aus:

Schraube aus Edelstahl A2 - Antrieb T25

FA-ZE-DI Ring aus TPE



Artikel-Nr.	Abmessung [mm]	Kopf \varnothing [mm]	Qualität	Antrieb	VE [Stück]
1120806	4,8 x 30	16	A2	T25	250
1120807	4,8 x 40	16	A2	T25	250

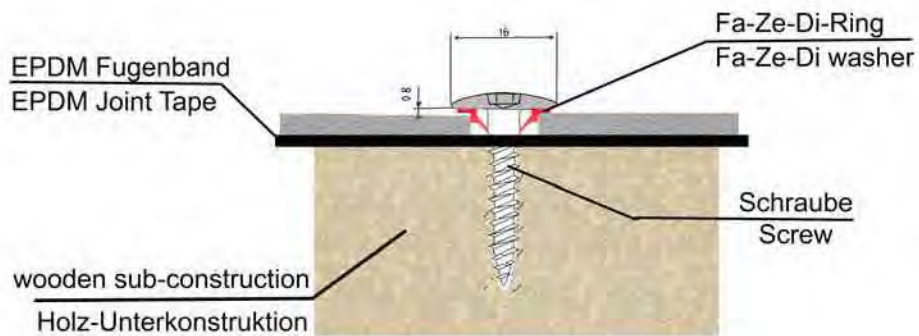

 Farbiger Befestiger

 Bei Einbau von Edelstahl- und Aluminiumteilen in chloridhaltigen Atmosphären oder deren Nähe, achten Sie bitte auf ausreichenden Korrosionsschutz. Hierzu bieten wir eine spezielle KS-Beschichtung an.

Alle Teile auch in Edelstahl Blank verfügbar.

Kassetten Bohrschraube mit Kopflackierung

mit Schneidring, für Aluminium Verbund Kassetten

Verbinden von 2 mm Verstärkungsprofilen mit 4 mm Aluminium Verbund Kassetten.

Kassettenbohrschraube mit Schneidring zum Durchtrennen der Schutzfolie.

Die Schutzfolie kann nach der Montage ohne Rückstände unter dem Schraubenkopf abgezogen werden.

Bitte beachten Sie die Verarbeitungshinweise und ggf. Zulassungen für das gewählte Bekleidungsmaterial.



Artikel-Nr.	Abmessung [mm]	Kopf Ø [mm]	Qualität	Antrieb	VE [Stück]
1690201	6,0 x 20 mm	11 mm	Edelstahl A2	T25W	100



Farbiger befestiger



Bei Einbau von Edelstahl- und Aluminiumteilen in chloridhaltigen Atmosphären oder deren Nähe, achten Sie bitte auf ausreichenden Korrosionsschutz. Hierzu bieten wir eine spezielle KS-Beschichtung an.

Alle Teile auch in Edelstahl Blank verfügbar.

EPDM Fugenband DF1 0,75 mm

nicht- und selbstklebende Ausführung

Zur Abdichtung auf Holz-Unterkonstruktionen.

Stärke: 0,75 mm

Farbe: schwarz

UV- / Witterungsbeständigkeit: 20 Jahre

CE: **LE-MBE-FB-EPDM DF1-0,75mm**

Beachten Sie die Verarbeitungsanleitung und ggf. die Zulassungen und technischen Bestimmungen für das gewählte Bekleidungsmaterial.

Die Unterkonstruktion muss vollflächig abgedeckt sein. (Bei Holz-Unterkonstruktionen mindestens 5 mm Überdeckung beidseitig)

Sonderbreiten können auf Anfrage gefertigt werden.



CE

Artikel-Nr.	Breite [mm]	Dicke [mm]	Rollen	
			[Länge]	[per VE]
EPDM				
1170201	70	0,75	25 m	2
1170202	110	0,75	25 m	1
1170203	135	0,75	25 m	1
EPDM selbstklebend				
1170101	70	0,75	25 m	2
1170102	110	0,75	25 m	1
1170103	135	0,75	25 m	1

EPDM Fugenband DF1 1,30 mm

nicht- und selbstklebende Ausführung

Zur Abdichtung auf Holz-Unterkonstruktionen.

Stärke: 1,30 mm

Farbe: schwarz

UV- / Witterungsbeständigkeit: 20 Jahre

CE: **LE-MBE-FB-EPDM DF1-1,30mm**

Beachten Sie die Verarbeitungsanleitung und ggf. die Zulassungen und technischen Bestimmungen für das gewählte Bekleidungsmaterial.

Die Unterkonstruktion muss vollflächig abgedeckt sein. (Bei Holz-Unterkonstruktionen mindestens 5 mm Überdeckung beidseitig)

Sonderbreiten können auf Anfrage gefertigt werden.



CE

Artikel-Nr.	Breite [mm]	Dicke [mm]	Rollen	
			[Länge]	[per VE]
EPDM				
1170601	70	1,30	15 m	2
1170602	120	1,30	15 m	1
EPDM selbstklebend				
1170501	70	1,30	15 m	2
1170502	120	1,30	15 m	1

Balkonschrauben-Set Kopf 16 mm mit Hutmutter

bestehend aus Schraube M5 mit Kopflackierung, selbstklebender Polyscheibe, U-Scheibe, Federring und Spezialhutmutter (microverkapselt)

Befestigung von Fassadenplatten an Konstruktionen aus Alu, Stahl und Edelstahl.

Balkonschrauben

Werkstoff: Edelstahl A2

Antrieb: ISR 20

Klemmbereich = t Platte + t UK

Beachten Sie die Verarbeitungsanleitung und ggf. die ETB-Richtlinien für das gewählte Plattenmaterial.

Anzugsmoment 2-4 Nm.

Bei nachträglich angebrachten Bohrungen in Stahlunterkonstruktionen auf Korrosionsschutz achten!



Artikel-Nr.	Abmessung [mm]	Qualität	Klemmbereich [mm]	VE [Stück]
1020101	M5 x 20	A2	7 - 11	100
1020102	M5 x 25	A2	12 - 16	100
1020103	M5 x 30	A2	17 - 21	100
1020104	M5 x 35	A2	22 - 26	100
1020105	M5 x 40	A2	27 - 31	100
1020106	M5 x 45	A2	32 - 36	100
1020107	M5 x 50	A2	37 - 41	100
1020108	M5 x 55	A2	42 - 46	100
1020109	M5 x 60	A2	47 - 51	100



Lackierte Befestiger



Bei Einbau von Edelstahl- und Aluminiumteilen in chloridhaltigen Atmosphären oder deren Nähe, achten Sie bitte auf ausreichenden Korrosionsschutz. Hierzu bieten wir eine spezielle KS-Beschichtung an.

Alle Teile auch in Edelstahl Blank verfügbar.

Balkonschrauben-Set Kopf 16 mm mit Gewindehülse

bestehend aus Schraube M5 mit Kopflackierung, KS-Distanzstück und Gewindehülse (microverkapselt)

Befestigung von Fassadenplatten an Konstruktionen aus Alu, Stahl und Edelstahl.

Balkonschraube

Werkstoff: Edelstahl A2

Antrieb: ISR 20

Gewindehülse

Kopf \varnothing 14 mm

Werkstoff: Edelstahl A2

Antrieb: ISR 20

Klemmbereich = t Platte + t UK

Beachten Sie die Verarbeitungsanleitung und ggf. die ETB-Richtlinien für das gewählte Plattenmaterial.

Anzugsmoment 2-4 Nm.

Bei nachträglich angebrachten Bohrungen in Stahlunterkonstruktionen auf Korrosionsschutz achten!

Die Mindestdicke der UK bzw. des konstruktiven Teils beträgt 20 mm.



Artikel-Nr.	Abmessung [mm]	Qualität	Klemmbereich [mm]	VE [Stück]
1020201	M5 x 20	A2	21 - 25	100
1020202	M5 x 25	A2	26 - 30	100
1020203	M5 x 30	A2	31 - 35	100
1020204	M5 x 35	A2	36 - 40	100
1020205	M5 x 40	A2	41 - 45	100
1020206	M5 x 45	A2	46 - 50	100
1020207	M5 x 50	A2	51 - 55	100
1020208	M5 x 55	A2	56 - 60	100
1020209	M5 x 60	A2	61 - 65	100

 Lackierte Befestiger.

 Bei Einbau von Edelstahl- und Aluminiumteilen in chloridhaltigen Atmosphären oder deren Nähe, achten Sie bitte auf ausreichenden Korrosionsschutz. Hierzu bieten wir eine spezielle KS-Beschichtung an.

Alle Teile auch in Edelstahl Blank verfügbar.

Schraub-Set für Innen-Massiv-Wand mit Rammschutzstreifen aus HPL Massiv oder Spanplatte

bestehend aus Fassadenschraube mit Kopflackierung und Kunststoffdübel S8

Durchsteckmontage, sichtbar in Massivwand (Beton/Mauerwerk).

Bohrung Rammschutz: 8 mm

Bohrung Mauerwerk: 8 mm



Artikel-Nr.	Abmessung [mm]	Kopf Ø [mm]	Qualität	Antrieb	VE [Stück]
1070101	5,5 x 55	12	A4	S8	100
1070102	5,5 x 65	14	A4	S8	100



Lackierte Befestiger.



Bei Einbau von Edelstahl- und Aluminiumteilen in chloridhaltigen Atmosphären oder deren Nähe, achten Sie bitte auf ausreichenden Korrosionsschutz. Hierzu bieten wir eine spezielle KS-Beschichtung an.

Alle Teile auch in Aluminium Blank verfügbar.

Festpunkthülsen

zur individuellen Auswahl des Festpunktes



Artikel-Nr.	Abmessung [mm]	Qualität	VE [Stück]
1240211	Ø 8,0 x 7,5 lg - Bohrung Ø 5,1	Aluminium	100
1240212	Ø 8,0 x 12,0 lg - Bohrung Ø 5,1	Aluminium	100
1240207	Ø 8,5 x 3,5 lg - Bohrung Ø 5,1	Aluminium	100
1240201	Ø 8,5 x 6,0 lg - Bohrung Ø 5,1	Aluminium	100
1240206	Ø 8,5 x 6,0 lg - Bohrung Ø 5,1	A2	100
1240202	Ø 9,0 x 6,0 lg - Bohrung Ø 4,1	Aluminium	100
1240216	Ø 9,5 x 3,5 lg - Bohrung Ø 5,1	Aluminium	100
1240219	Ø 9,5 x 7,4lg - Bohrung Ø 5,1	Aluminium	100
1240220	Ø 9,5 x 7,4lg - Bohrung Ø 5,1	A2	100
1240205	Ø 10,0 x 6,0 lg - Bohrung Ø 5,1	Aluminium	100
1240221	Ø 10,0 x 6,0 lg - Bohrung Ø 5,1	A2	100
1240213	Ø 10,0 x 12,0 lg - Bohrung Ø 5,1	Aluminium	100
1240227	Ø 8,5 x 3,5 lg - Bohrung Ø 6,0	Aluminium	100
1240228	Ø 9,5 x 3,5 lg - Bohrung Ø 6,0	Aluminium	100

Festpunkthülsen PLUS

zur individuellen Auswahl des Festpunktes

Werkzeugempfehlung

Bei Verwendung der Festpunkthülsen Plus mit Langloch bitte nur MBE VHM Bohrer für die Bohrungen in den Platten benutzen.

Artikel-Nr.124 04 05 - (Bohrung Ø10 mm H8; +27/+0)
(Nur in Verbindung mit Alu-Niet Kopf-Ø 16 mm)

Artikel-Nr.124 04 04 - (Bohrung Ø13 mm H8; +27/+0)
(Nur in Verbindung mit Alu-Niet Kopf-Ø 16 mm und Grossscheiben Designelement)

Artikel-Nr.124 04 06 - (Bohrung Ø8 mm H8; +27/+0)
(Rockpanel nur in Verbindung mit Alu-Niet Kopf-Ø 14 mm)



Artikel-Nr.	Abmessung [mm]	Qualität	VE [Stück]
1240405	Festpunkthülsen-Set Plus 10 bestehend aus je 100 Festpunkthülsen: Ø 10,0 x 6,0 lg - Bohrung Ø 5,1 Ø 10,0 x 6,0 lg - Langloch 5,2 x 7,0	Aluminium	100
1240404	Festpunkthülsen-Set Plus 13 bestehend aus je 100 Festpunkthülsen: Ø 13,0 x 6,0 lg - Bohrung Ø 5,1 Ø 13,0 x 6,0 lg - Langloch 5,2 x 9,0	Aluminium	100
1240406	Festpunkthülse Plus Rockpanel Ø 8,0 x 7,5 lg - Langloch 5,1 x 6,2	Aluminium	100

Zubehör





1360603	Einschlagwerkzeug 10	A2	1
1360604	Einschlagwerkzeug Rockpanel	A2	1

Zentrierringe für Schrauben

Montagerichtlinien der Plattenhersteller beachten.

Artikel 1240501: Ø Bohrung Platte: 7 mm

Artikel 1240502: Ø Bohrung Platte: 8,5 mm

Artikel-Nr.	Abmessung [mm]	Qualität	VE [Stück]
<u>TPE Zentrierring</u>			
			
1240501	Ø 10,5 x 4,0 mm	TPE	250
<u>AV Zentrierhülse</u>			
			
1240502	Ø 10 x 8,3 mm	PA	100

Fensterbankschrauben ähnl. DIN7981

mit EPDM Dichtscheibe A2 12 mm oder PA-Scheibe

Schrauben mit Edelstahl A2 EPDM Dichtscheibe 12 mm oder PA Kunststoffscheibe lieferbar.

Schrauben in allen UNI- und Metallicdekoren sowie brüniert lieferbar.

Schrauben mit Pozi oder ISR Antrieb lieferbar.

PA Scheiben in den Farben transparent, weiss, braun und grau lieferbar, weitere Farben auf Anfrage.

Preise auf Anfrage



Artikel-Nr.	Abmessung [mm]	Qualität	VE
188....	3,9 x 13	A2	
188....	3,9 x 16	A2	
188....	3,9 x 19	A2	
188....	3,9 x 22	A2	
188....	3,9 x 25	A2	
188....	3,9 x 32	A2	
188....	3,9 x 38	A2	



Lackierte Befestiger



TD-A4 -Schraube mit Schneidkerbe

Schraube zur Befestigung von Agraffen oder Plattentragprofilen auf HPL- Platten für die verdeckte Befestigung von Fassadenplatten, Einhängesystem



Artikel-Nr.	Abmessung	VE [Stück]
1300301	TD-A4-D12/R-6X8	100
1300302	TD-A4-D12/R-6X9,5	100
1300303	TD-A4-D12/R-6X11,5	100
1300304	TD-A4-D12/R-6X14,5	100

Zubehör

1900301	 Tiefenanschlag	1
1300306	 HSS-4,9X40,5	1
1300307	HSS-4,9X42,5	1
1300308	HSS-4,9X45,5	1

Spenglerschrauben mit EPDM Scheibe A2 15 mm, Torx Antrieb

2-Teilig, mit Kopflackierung

Die Spenglerschrauben aus rostfreiem Edelstahl A2 eignen sich sowohl für den Innen- als auch für den Außenbereich. Sie dienen beispielsweise der dauerhaft dichten Befestigung von Wandanschlussprofilen, Mauerabdeckungen, Lichtkuppeln sowie Dach- und Kaminverwahrungen.

Die mit * gekennzeichneten Abmessungen sind in handelsüblichen Mengen in den nachfolgenden RAL-Tönen innerhalb von 2-3 Werktagen abgehend lieferbar.

RAL 7016 Anthrazitgrau
RAL 9005 Tiefschwarz
RAL 9010 Reinweiß

Weitere Farben und Abmessungen sind auf Anfrage verfügbar.



Artikel-Nr.	Abmessung [mm]	Qualität	VE [Stück]
1350301	4,5 x 25*	A2	100
1350302	4,5 x 35*	A2	100
1350303	4,5 x 45*	A2	100
1350304	4,5 x 55	A2	100
1350305	4,5 x 60	A2	100
1350306	4,5 x 65	A2	100
1350307	4,5 x 80	A2	100



Lackierte Befestiger

Alle Teile auch in Edelstahl Blank verfügbar

Lackstift

Zur punktuellen Ausbesserung von Kratzern / Beschädigungen an Befestigungselementen.

Erhältlich in allen gängigen Plattendekoren oder individueller Farbanpassung nach Muster.



Artikel-Nr.	Inhalt	VE [Stück]
1000011	20 ml	1

Großscheiben Designelement

Für Großformatplatten oder zur Abdeckung von großen Bohrlöchern.

In Verbindung mit Fassadenniete Alu/Niro Kopf 16 mm.

Klemmbereich zur Nietauswahl

Klemmbereich = t UK + t Platte + 1,5 mm

Zwängungsfreie Montage nur mit Sonderlehrenmundstück Typ G10 - Artikel 1360323 (siehe Werkzeuge und Zubehör).



Artikel-Nr.	Bohrung Ø [mm]	Aussen Ø [mm]	Höhe [mm]	Qualität	VE [Stück]
1240301	5,1	22	Aluminium	2,6	100



Lackierte Befestiger



Bei Einbau von Edelstahl- und Aluminiumteilen in chloridhaltigen Atmosphären oder deren Nähe, achten Sie bitte auf ausreichenden Korrosionsschutz. Hierzu bieten wir eine spezielle KS-Beschichtung an.

Alle Teile auch in Aluminium Blank verfügbar.

lösbare Befestigung

bestehend aus Balkonschraube M5 und Blindnietmutter M5

Fassadenplatte auf Aluminium- oder Stahl- unterkonstruktion.

Zur Montage von Einnietmutter wird ein spezielles Setzgerät benötigt.
Hierzu informieren Sie sich bitte unter Nietgeräte zum FireBird® PRO oder sprechen Sie uns an.

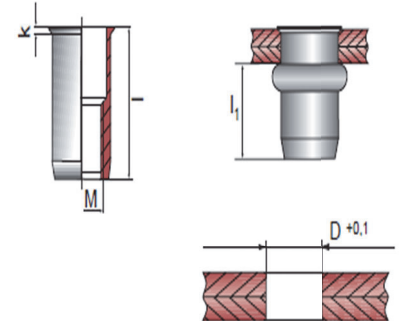

Artikel-Nr.	Abmessung [mm]	Kopf \varnothing [mm]	Qualität	VE [Stück]
Balkonschraube M5, mit lackiertem Kopf 16 mm				
1020301	M5 x 20	16	A2	100
1020302	M5 x 25	16	A2	100
1020303	M5 x 30	16	A2	100

Blindnietmutter M5, Edelstahl

Artikel-Nr.	Abmessung [mm]	Qualität	Innen-Gewinde	Klemmbereich [mm]	VE [Stück]
1289910	7 x 11,5	A2	M5	1,0-3,0	100

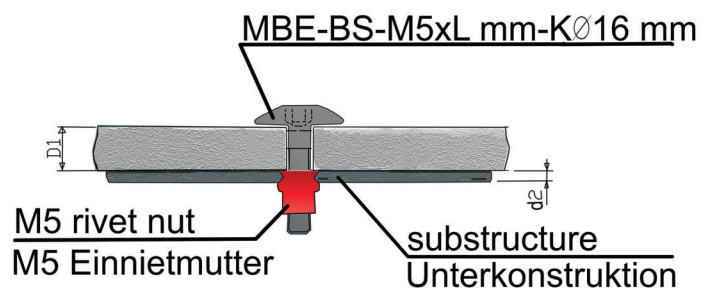

 Lackierte Befestiger.

Bei Einbau von Edelstahl- und Aluminiumteilen in chloridhaltigen Atmosphären oder deren Nähe, achten Sie bitte auf ausreichenden Korrosionsschutz. Hierzu bieten wir eine spezielle KS-Beschichtung an.

Alle Balkonschrauben auch in Blank verfügbar.

Weitere Abmessungen auf Anfrage erhältlich.



AURO Befestigungssysteme GmbH

A-4600 Wels, Karl Schönherr Straße 6

Tel.: +43 | (0)7242 | 360 560 - 0

Fax: +43 | (0)7242 | 360 560 - 10

Mail: office@auro-befestigung.at